

超薄超静音水生态室内机
变频冷暖 智慧节能

YESNCER 跃鑫

此空调非彼空调 用着省非省着用

水循环无氟冷暖技术

直流无刷变频电机

20dB(A)低噪音



20DB低噪音

悄无声息的送舒适

全直流无刷变频电机

直流无刷无级变速变频电机、无级变速0-10V



188mm 极致纤薄机身

全封闭机身设计
节省吊顶空调

188mm

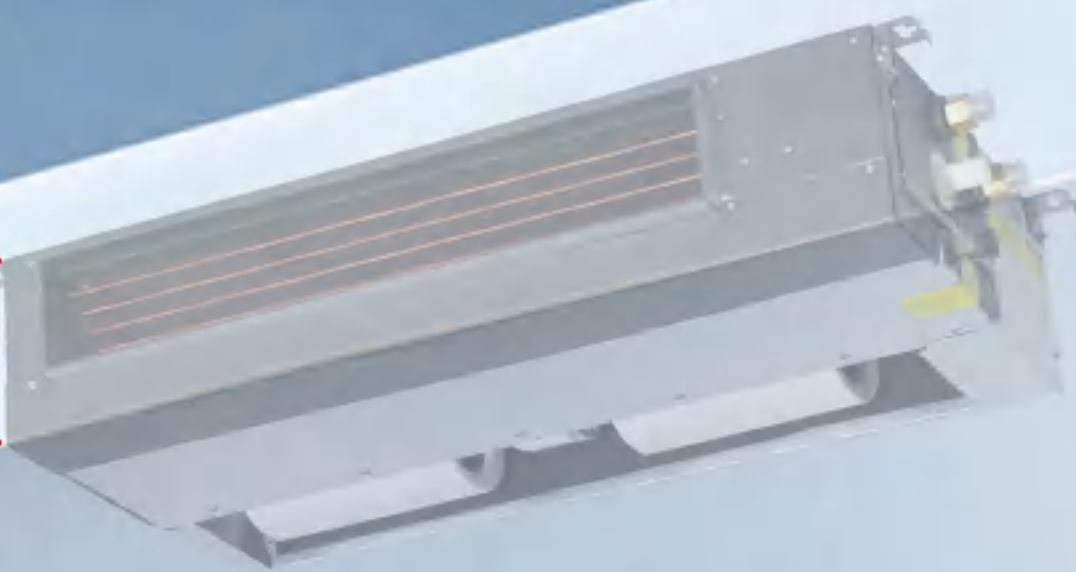

集成回风箱

集风机盘管与回风箱为一体
默认回风方式为下回风



加厚EVA保温层

机器外部粘贴EVA材质的保温层，最大程度解决了超薄机器的结露问题



高效空气过滤模块

过滤级别可达到H13。
(选配)

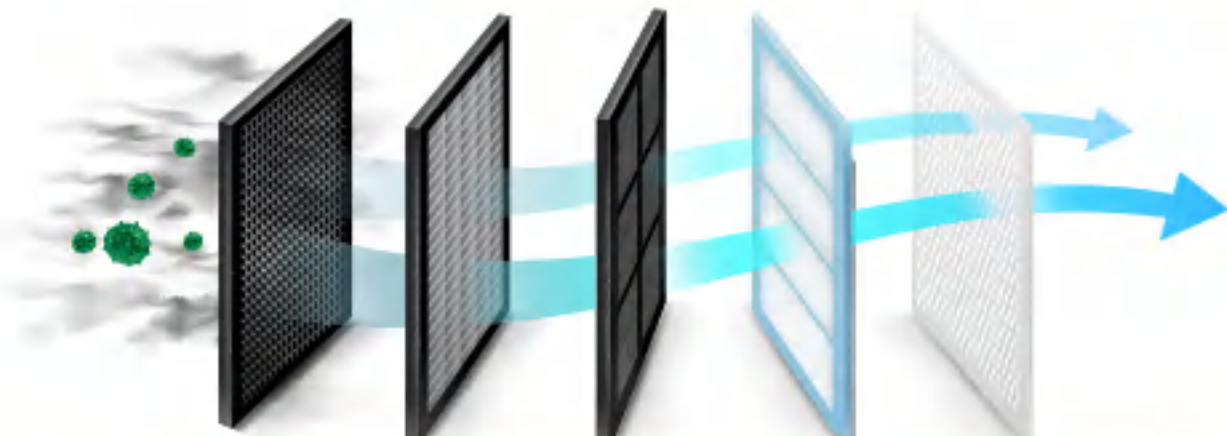

高效亲水铝箔

耐腐蚀 防结露
冷热效率提升15%



冷热效率更高
耐压性更强

24/30根纯铜管

创新防潮翼设计

杜绝风盘接管处凝露风险
避免保温不到位泡顶现象

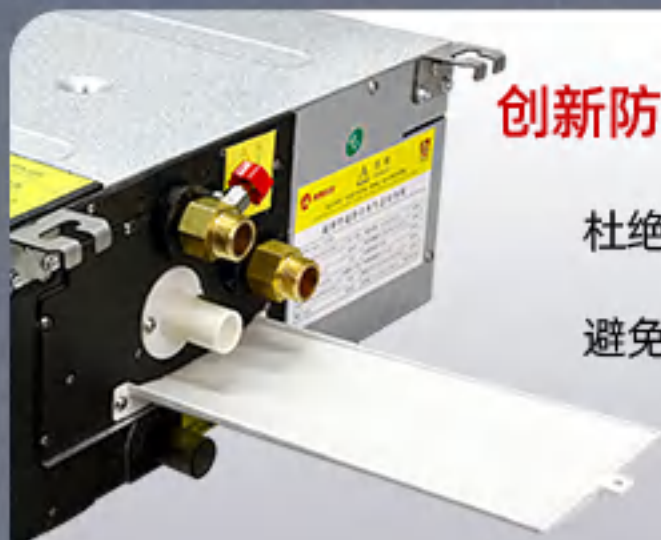

内置直流无刷冷凝水提升水泵

扬程高达1.5米，不用为排水而烦恼



机身仅厚
188mm



188mm纤薄机身 嵌入各种空间缝格刚刚好

局部吊顶完成高度仅需220mm，吊顶进深仅需510mm
释放更多吊顶空间



卧室门框上方



客厅吊顶上方



餐厅厨房连接处

188mm刚刚好

2025全新臻选升级版

曼淇威电机+外置
驱动电源板

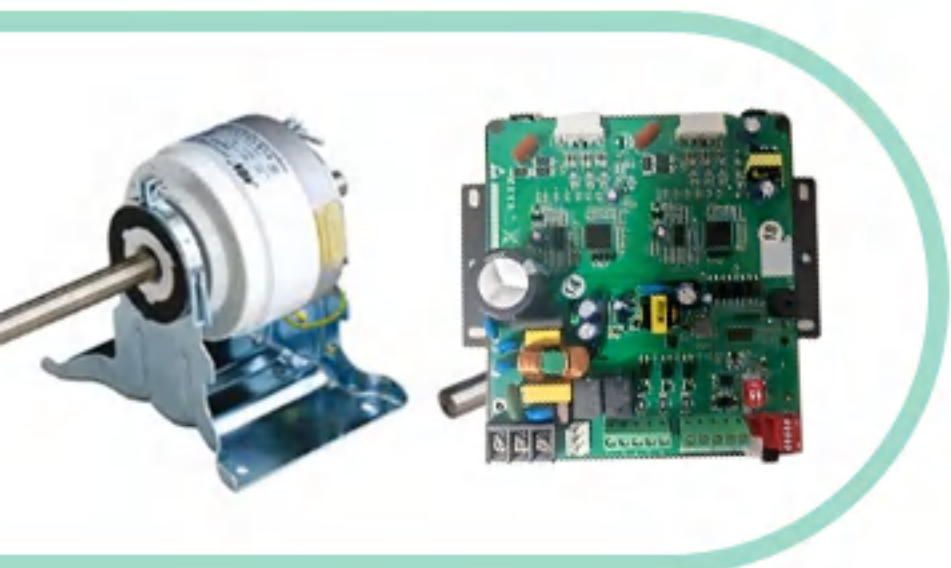
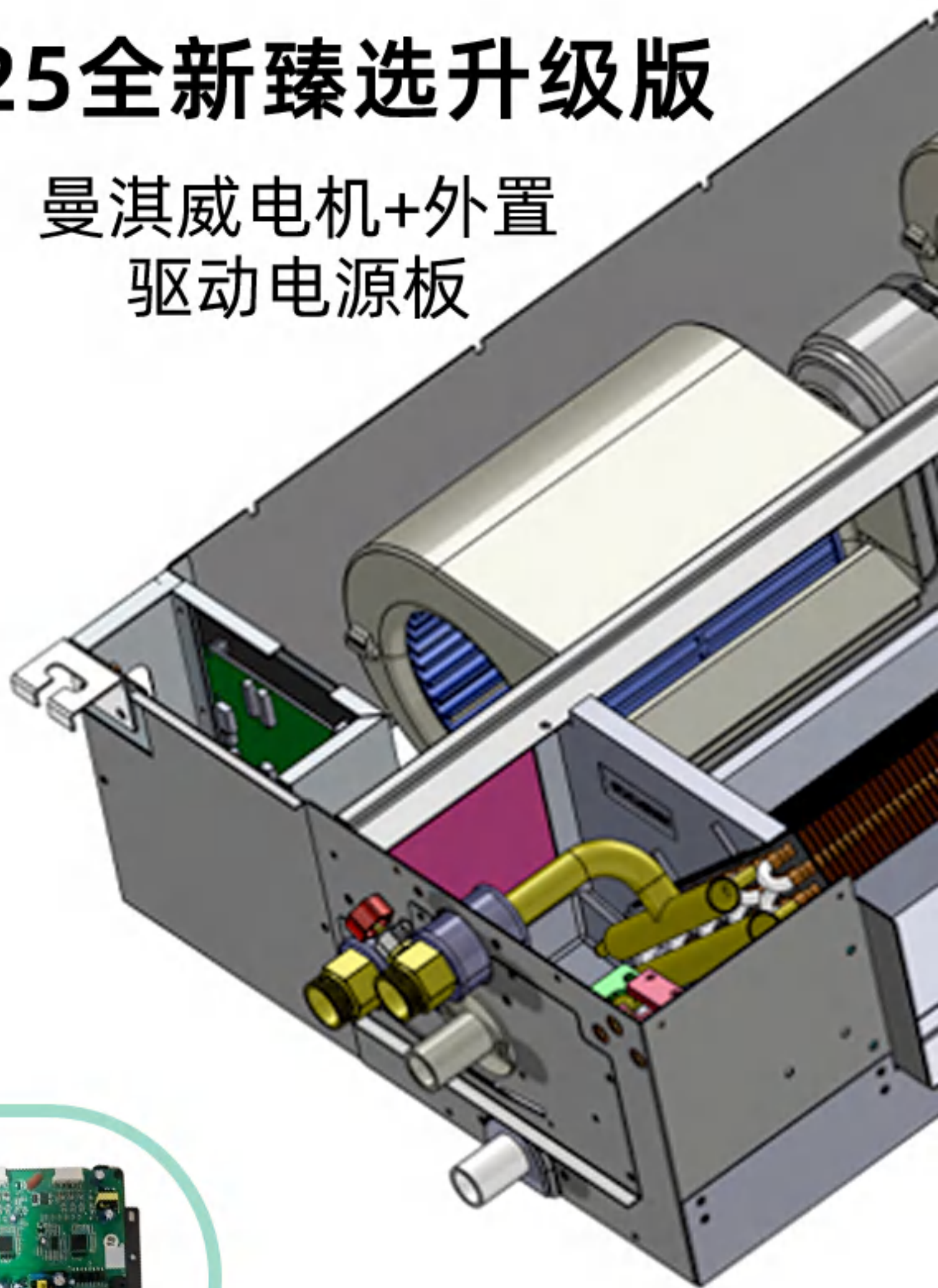

仅需拆卸线路板更换，即可正常运行

新设计采用外置驱动电源板，显著提升检修便利性——仅需拆卸该部件即可维护，免去整机拆解的麻烦

曼淇威直流无刷电机效率高达**90%**以上，相比传统交流电机，在同等风量下平均**节电率可达47%**，长期运行大幅减少电费支出

三重溢水保障 摆脱溢水烦恼 (防漏水泡顶)

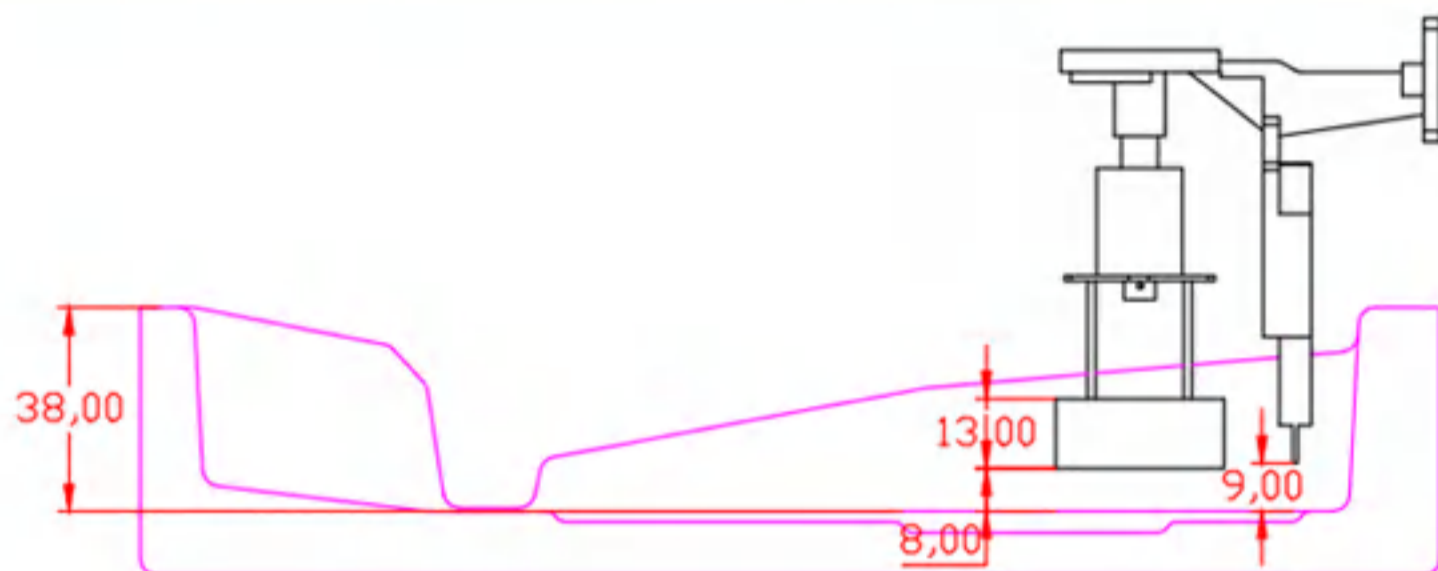

未触发水位报警时，水漂距离水盘底部距离 8mm
当水盘内蓄水接触到电极片时，触发，排水泵工作，不报警。

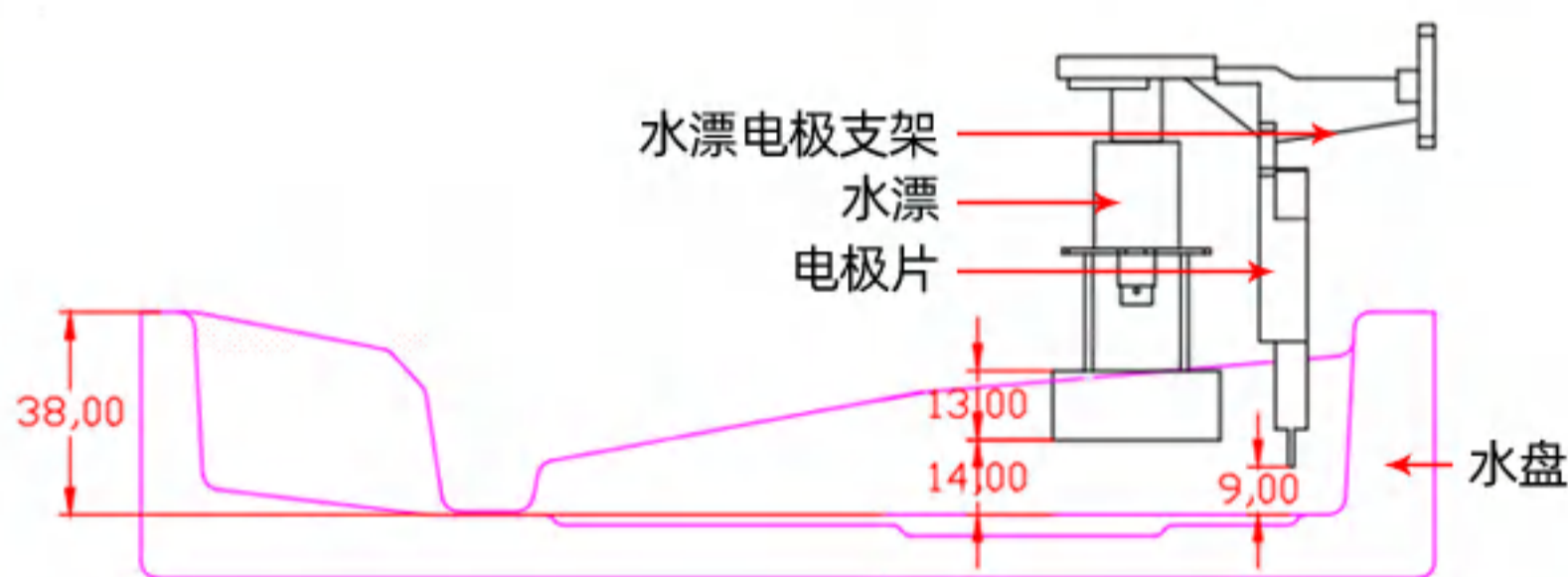

触发第二重水位报警(水漂)时，水位增涨到把水漂顶起
超过两分钟

报警停止风机，强制开启水泵工作，同时还配有溢水连锁功能，当接上两通阀触发报警时，两通阀会自动关闭管路，停止冷凝水继续产生。

三重溢水保障

1、电极片-启动水泵 2、浮球-报警 3、溢水连锁

匠心红色ABS蜗壳

跃鑫红色ABS风轮蜗壳遮光性优于普通白色ABS
耐紫外线老化性能更稳定
更不易因环境温差导致褪色、脆化

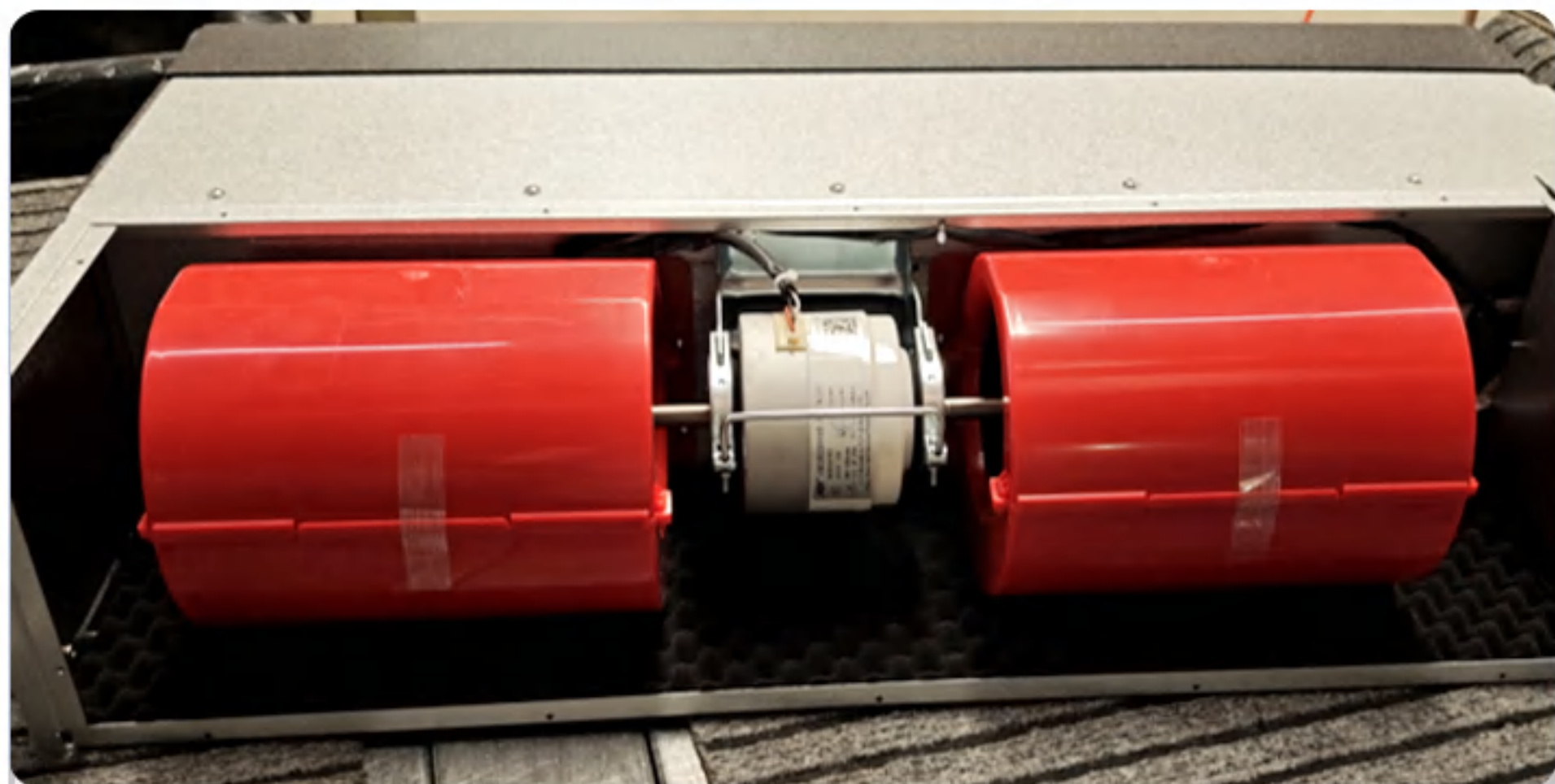

ABS材质抗腐蚀，抗风化使用寿命更强
合理的气流设计机器运行噪音更低



科学优化风道结构 气流分布更均匀



直流无刷无级变速 节能高效两兼顾



静音运行



强劲动力



节能省电



经久耐用

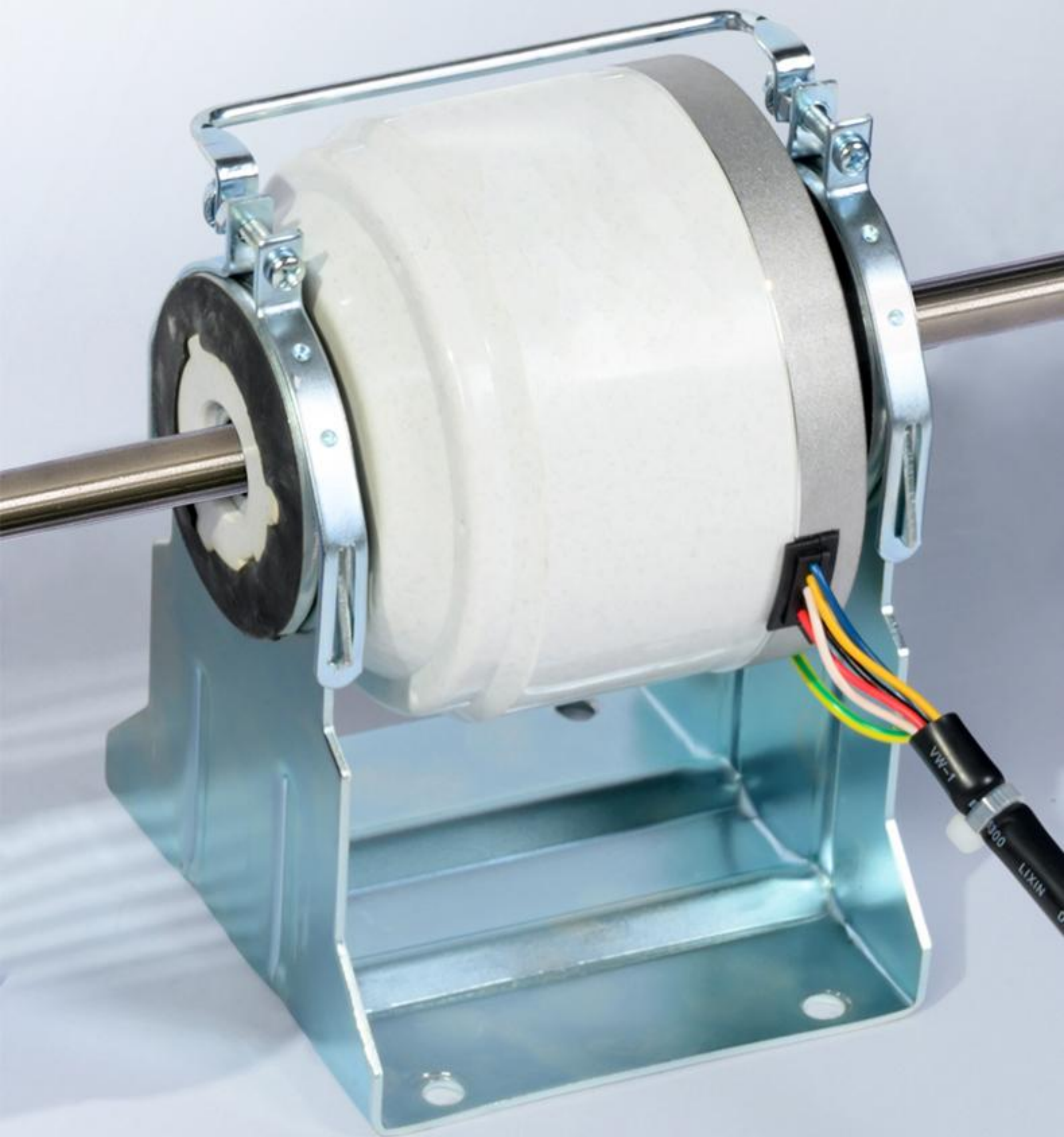

精准控风 呵护敏感人群

多种风速精准调节，
满足不同家庭成员和场景的
送风需求

贴心呵护小孩、老人、孕妇等敏感人群



宝宝酣睡

柔风轻缓 舒适防着凉



午间娱乐

清风徐徐 自然舒爽



休闲时刻

清凉自在 轻松惬意



聚会吃饭

朋友欢聚 热闹随心

温度

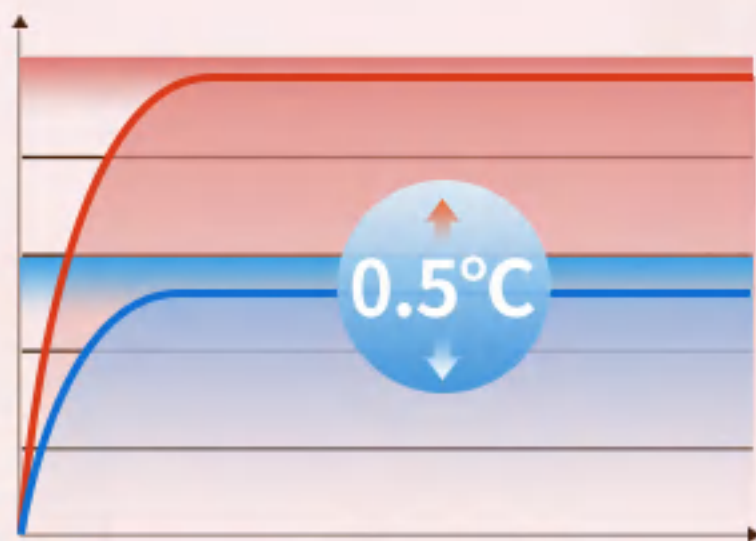

0.5°C调温

精准控制冷热量输出，
温度持续平衡，呵护
母婴/老人等敏感人群

随身感

精准监测室内温度，
环境温度调节更贴近人体感知





低噪速冷防直吹 舒心入睡梦更甜

冷风自上而下不直吹人体，轻松将清凉送至身边
20dB(A)轻声陪伴，一觉睡到自然醒

制冷30s

温度达22.5C

20dB(A)

低噪运行

*注：18分贝，是指机器在静音档运行时内机能达到的范围标准。数据源于实验室检测报告，检测环境和条件不同，数据会有差异。

后回风/下回风 自由切换

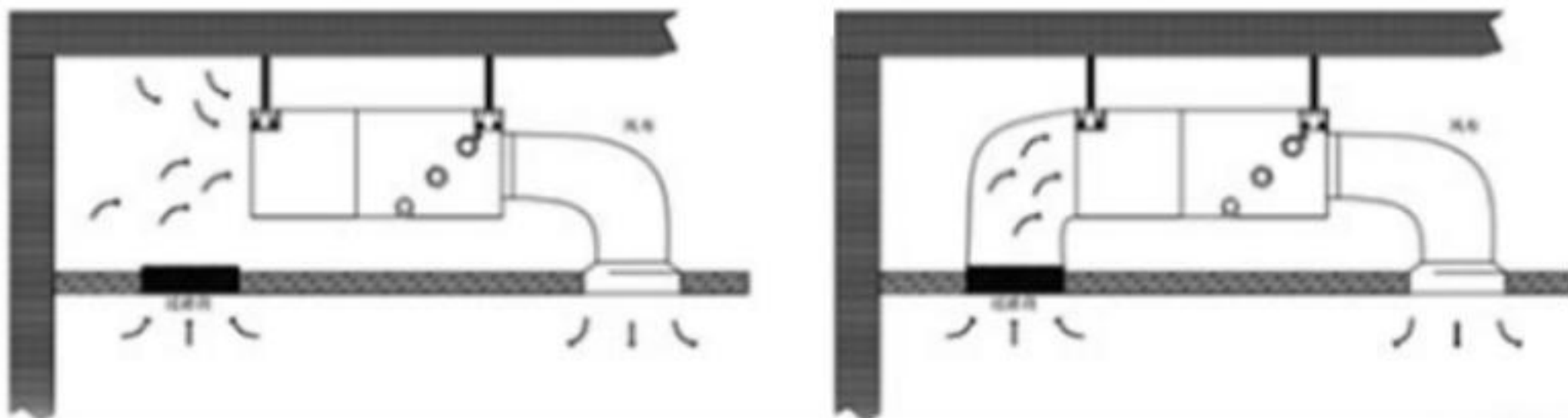

进出风示意图

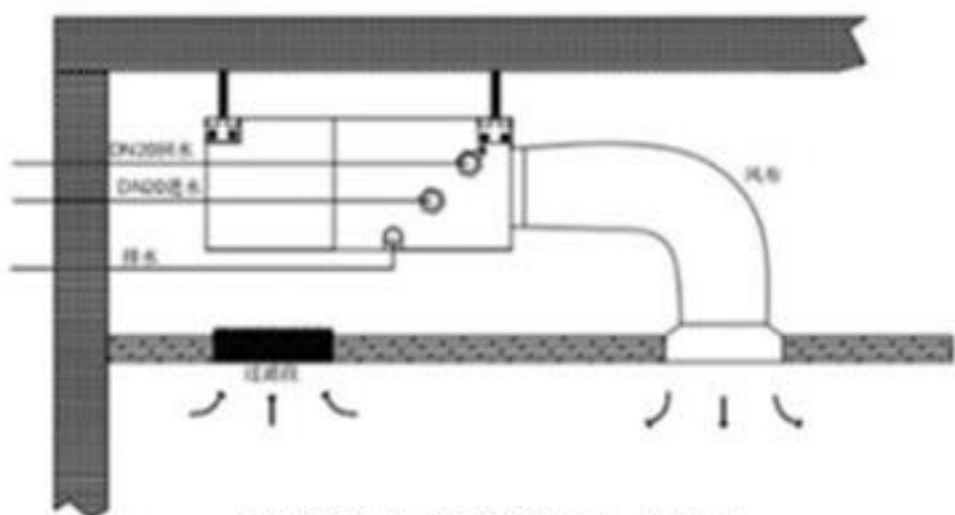

顶送顶回风安装大样图

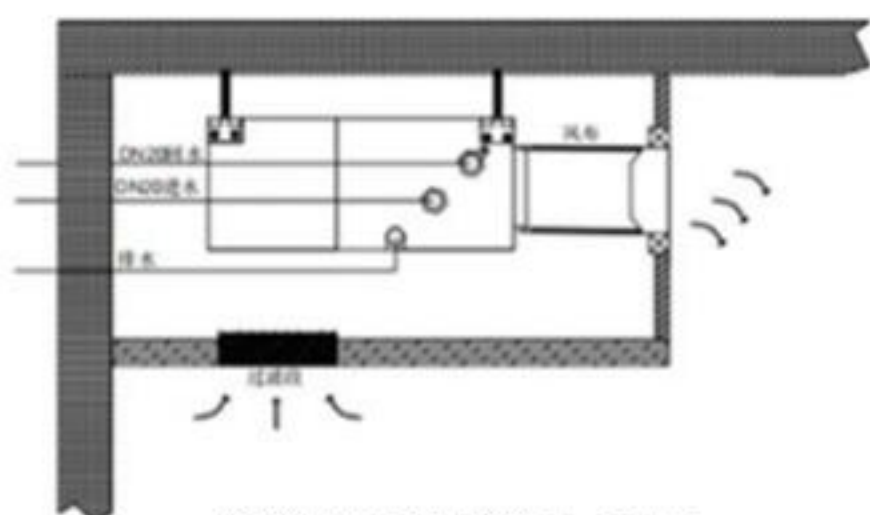

侧送下回风安装大样图

⚠ 注：集风机盘管和回风箱与一体，默认回风方式为下回风。

也可根据实际安装情况，自行改为后回风方式。

回风箱的好处是风机处可直接连接风布，吸收吊顶内的混合空气，不用对吊顶内部进行加热/冷却，提高换热利用率。

加厚EVA保温层

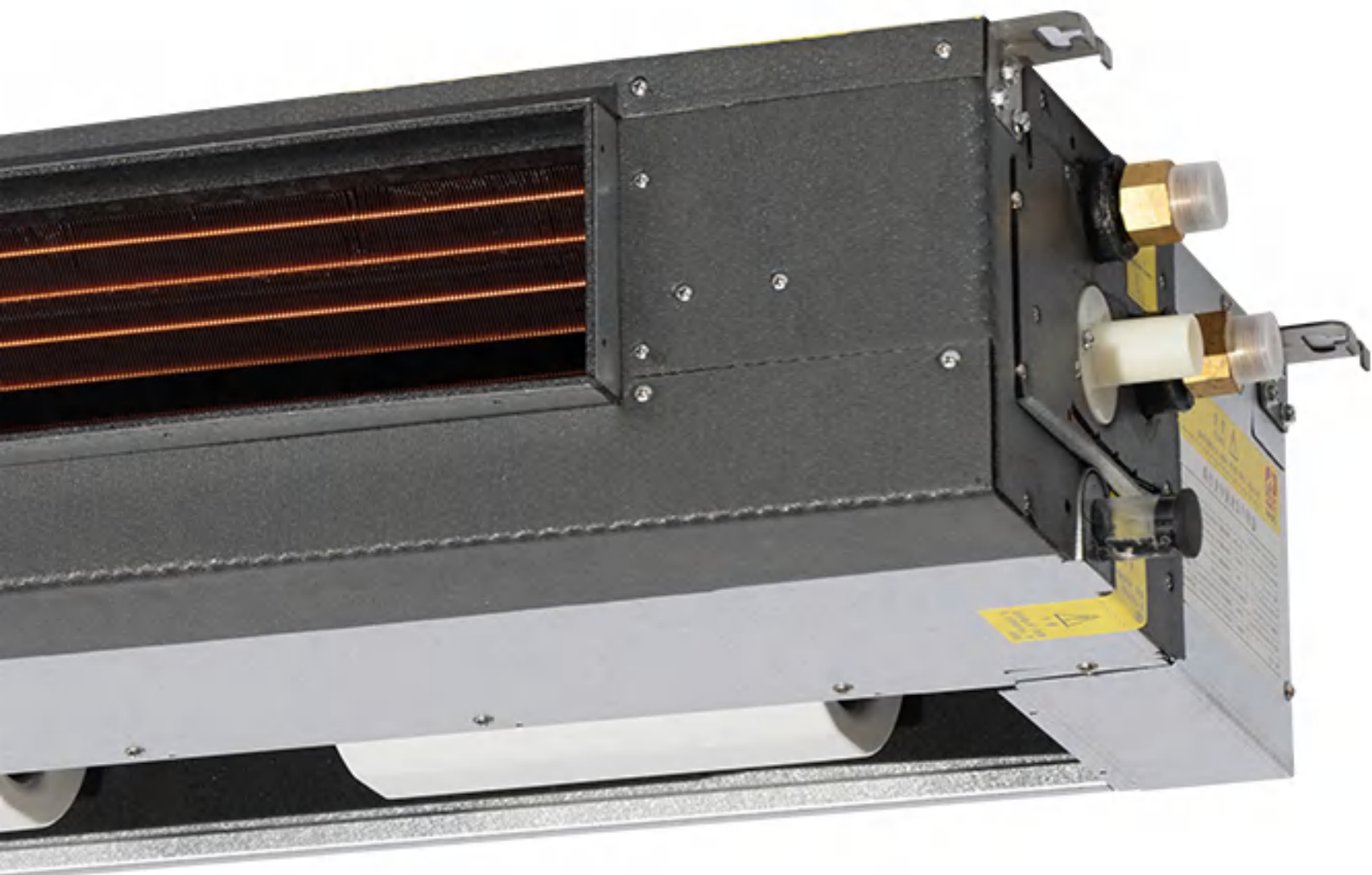

⚠ 注：

1. 为**防止制冷时冷凝水的产生和制热时的保温效果**，纤薄型超薄风盘在保温上拥有特别大的优势。
2. 在机器内部水冷段粘贴3MM厚橡塑保温层，机器外部粘贴EVA材质的保温层。
3. EVA材质具有优良的**耐水性、耐腐性、隔热性**而且重量较轻，还能起到**防震/缓冲降噪**的作用。

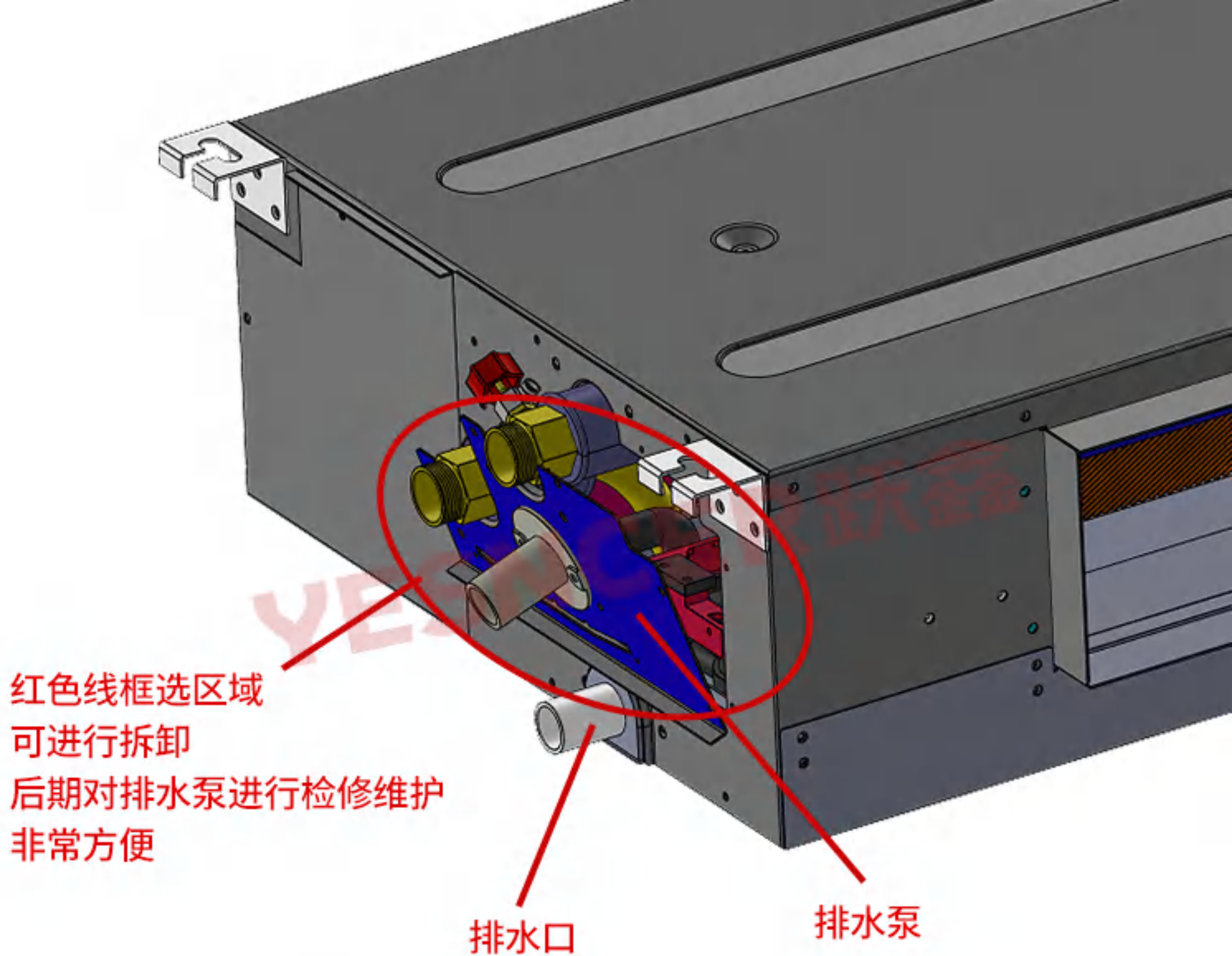

可选配添加 直流无刷排水泵

机器内部增加排水泵有三个好处：

- 1.提高排水的通畅性，防止房屋泡顶。没有排水泵只能依靠自然排水，如果排水管坡度并没有找好的话，容易造成排水不干净或者排水不畅，甚至出现冷凝水倒流的现象，出现泡顶。
- 2.消除冷凝水积压，防止二次污染。如果冷凝水不能干净的排出，就会在水盘内积压，由于屋内始终存在灰尘，这样会对水盘的积水造成污染，时间长会变质发霉，吹到室内会对空气造成污染。
- 3.再次提升吊顶高度，防止空间压抑。如果采用自然排水，冷凝水管会低于机器，吊顶空间会进一步缩小。如果用排水泵，冷凝水管可以不用低于机器，与机器保持水平就行，减小管道所占用的立体空间。

自然排水机器与添加排水泵机器吊顶空间对比图

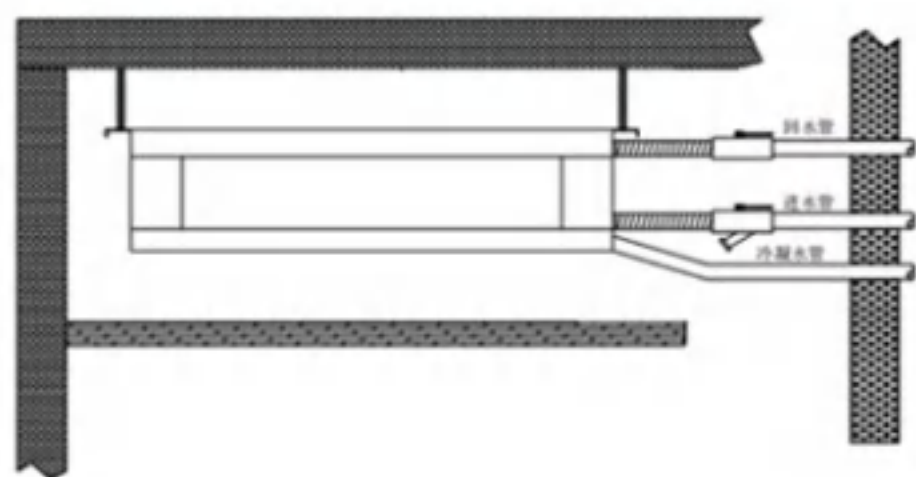

自然排水要在低于机器的位置设计一条排水管路，吊顶时要为这条管路预留出足够的空间。

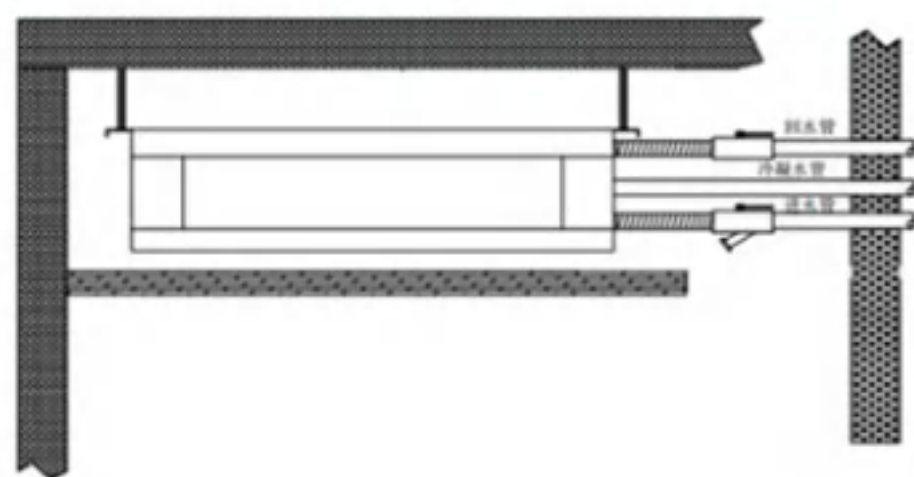

排水泵可将机器产生的冷凝水提升到高于机器排水盘的位置，在排出室外，可进一步减少吊顶的空间高度。

创新防潮翼设计

杜绝风盘接管处凝露风险，避免保温不到位泡顶现象

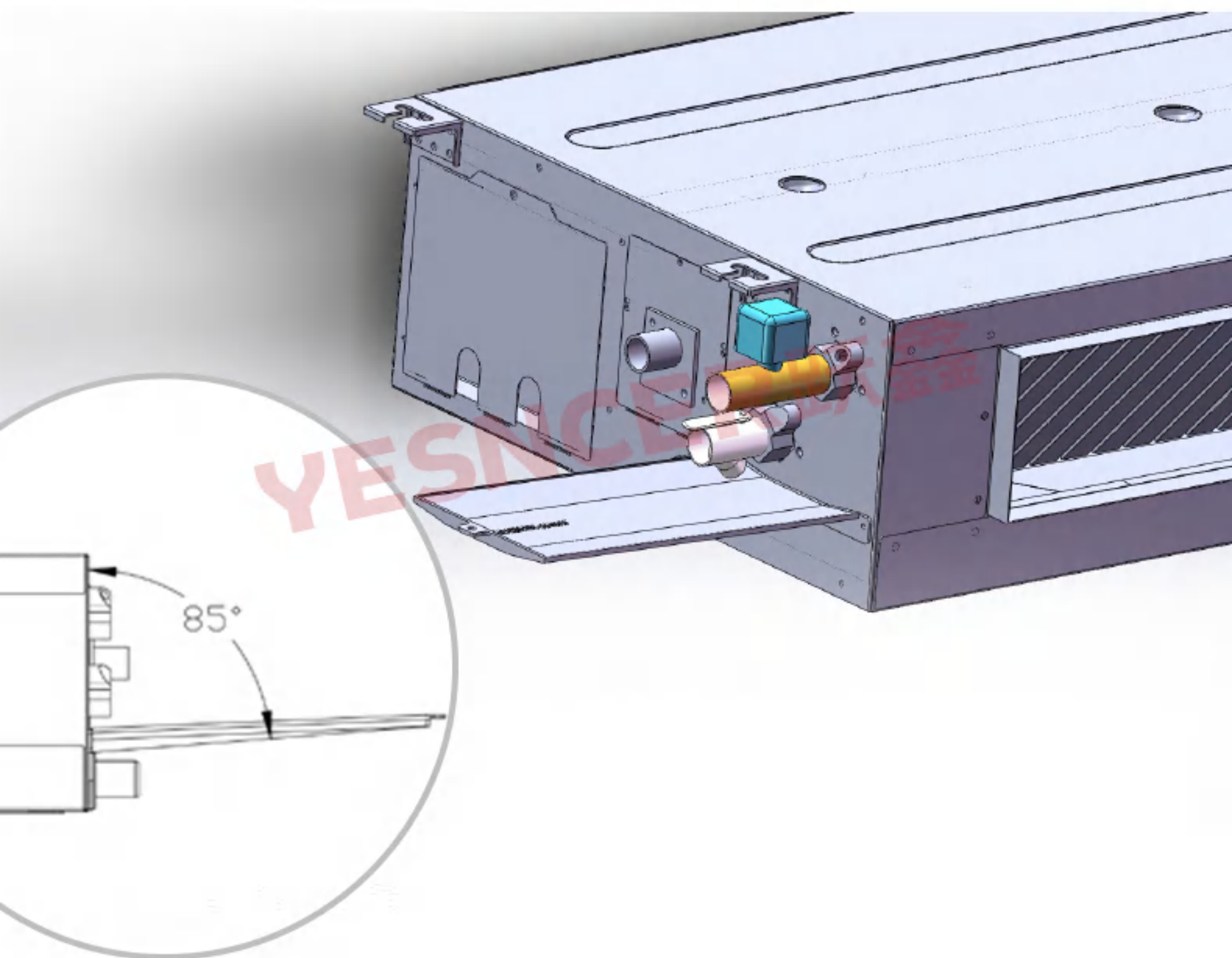

保温防垢抑菌水槽

本机器采用泡沫材质一体成型，
有质轻、绝热、吸音、防震、隔音等优点。
表面又增加一层吸塑工艺，使其防水、防腐性能大大提高

水盘截面图

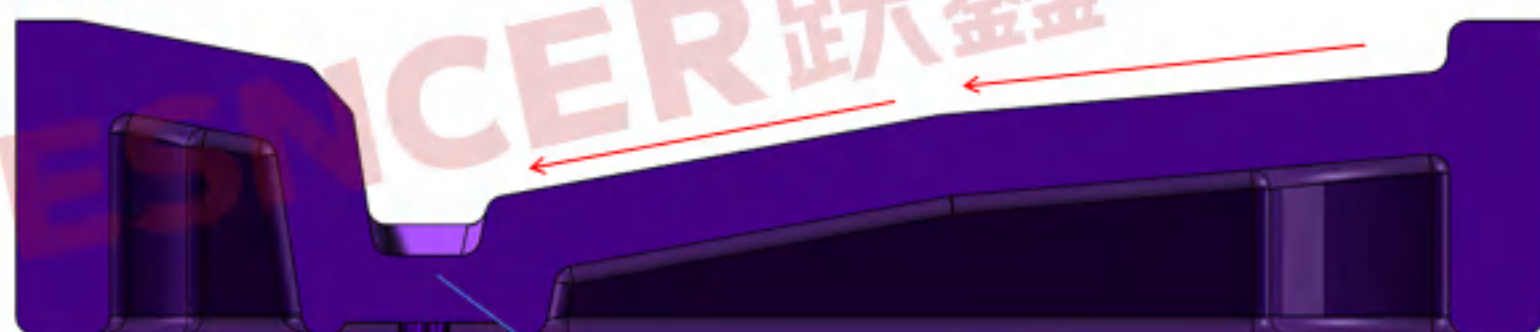

排水沟

排水沟截面图

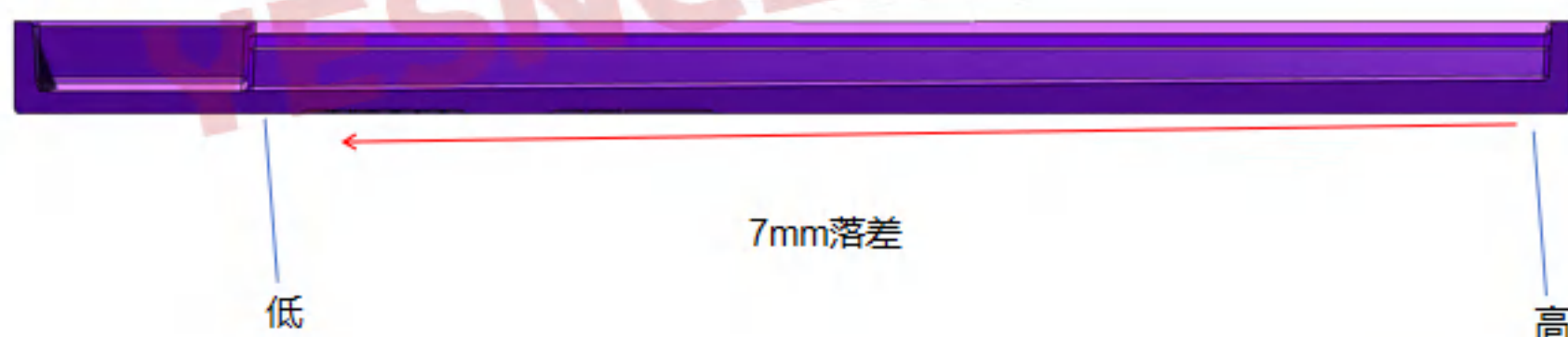

低

7mm落差

高



全新快速导流结构，实现水盘内腔快速干湿分离，
不仅能延长机组使用寿命，也降低霉菌细菌滋生风险

远程随心控制 体验全新物联生活

超薄性能更加优越的同时，智能操控也更加便捷。
温控器可以WiFi控制，互联网和机器智能一体化，
实现不在家也能控制空调的舒适，给用户带来全新智能操作体验



回家路上
开空调



忘关空调时
手机随地操作



帮家中老人
小孩调节空调

产品信息 了解更多

Product information Learn more

超薄卧式暗装室内机——交流三速（AC电机）						
型号	FP-51	FP-68	FP-85	FP-102	FP-136	FP-170
电机功率 W	12	20	20	25	25+25	40+40
耗电功率 W(高档)	48	55	72	90	129	148
电机数量	1	1	1	1	2	2
风轮数量	2	2	2	2	4	4
出风静压	12Pa	12Pa	12Pa	12Pa	12Pa	12Pa
风量m ³ /h	530	700	875	1030	1360	1750
制热量 kw	5	6.5	7.2	9.1	11.8	14.8
制冷量 kw	2.8	3.7	4.7	5.7	7.8	9.4
重量kg	18.3	18.5	21.2	21.5	30.6	31
外形总尺寸mm	926*495*188	926*495*188	1176*495*188	1176*495*188	1626*495*188	1626*495*188
机器长度mm	848	848	1098	1098	1548	1548
吊耳间距mm	890	890	1140	1140	1590	1590
后进风口长度mm	740	740	990	990	1440	1440
下进风口长度mm	740	740	990	990	1440	1440
表冷器长度mm	650	650	900	900	1330	1330
表冷器宽度mm	210	210	210	210	210	210
表冷器厚度mm	38.1	38.1	38.1	38.1	38.1	38.1
出风口尺寸mm	650*120	650*120	900*120	900*120	1350*120	1350*120

超薄卧式暗装室内机——直流变频（EC电机）

型号	FP-51	FP-68	FP-85	FP-102	FP-136	FP-170
电机功率 W	60	60	60	60	60+60W	60+60W
耗电功率 W(高档)	33	45	52	83	63	116
电机数量	1	1	1	1	2	2
风轮数量	2	2	2	2	4	4
出风静压	自由静压	自由静压	自由静压	自由静压	自由静压	自由静压
风量m ³ /h	530	700	875	1080	1395	1750
制热量 kw	5	6.52	7.22	9.108	11.87	14.81
制冷量 kw	2.85	3.73	4.7	5.724	7.81	9.486
重量kg	18.3	18.5	21.2	21.5	30.6	31
外形总尺寸mm	926*495*188	926*495*188	1176*495*188	1176*495*188	1626*495*188	1626*495*188
机器长度mm	848	848	1098	1098	1548	1548
吊耳间距mm	890	890	1140	1140	1590	1590
后进风口长度mm	740	740	990	990	1440	1440
下进风口长度mm	740	740	990	990	1440	1440
表冷器长度mm	650	650	900	900	1350	1350
表冷器宽度mm	210	210	210	210	210	210
表冷器厚度mm	39	39	39	39	39	39
出风口尺寸mm	650*120	650*120	900*120	900*120	1350*120	1350*120

直流无刷超薄款风机盘管配置表

配置	型号	FCU-03EC	FCU-04EC	FCU-05EC	FCU-06EC	FCU-08EC	FCU-10EC
外壳	水冷段	配置1.0MM镀铝锌硅钢板，其光滑程度、防腐性是普通板材的3倍。					
		钣金表面模压工艺，增加其强度。					
		双层保温防护，内粘高密度橡塑保温，外粘高密度XPE保温。					
	风机段	配置1.0MM镀铝锌硅钢板，起筋工艺，增加电机稳定性					
风机	电机	曼淇威直流无刷电机，变频电机，可接三速开关、可接0-10V开关					
	风轮	配ABS材质的风轮，ABS材质抗老化，不易变色。噪音降低3-5分贝					
表冷器	铜管	FCU-04/06/10, 3排30根铜管, Φ7, 厚度0.28MM。FCU-03、05、08,24根					
	铝箔	高密度抗菌铝箔，片花开窗，间距1.3MM，厚度0.105MM					
	水路	五进五出			六进六出		七进七出
	集水头	超大克体，纯黄铜锻造，DN20外丝接口					
托水盘	超大倍数泡沫水盘，模具一次成型。专利产品						
	表面覆膜，PS材质，使其防水性能大大提高						
	排水口，DN20接口，便于安装使用。						
	斜坡式导流设计，快速干湿分离，不留存水死角，防止造成水污染。						
排水泵(选配)	内置	富士精工直流无刷水泵，静音耐用。					

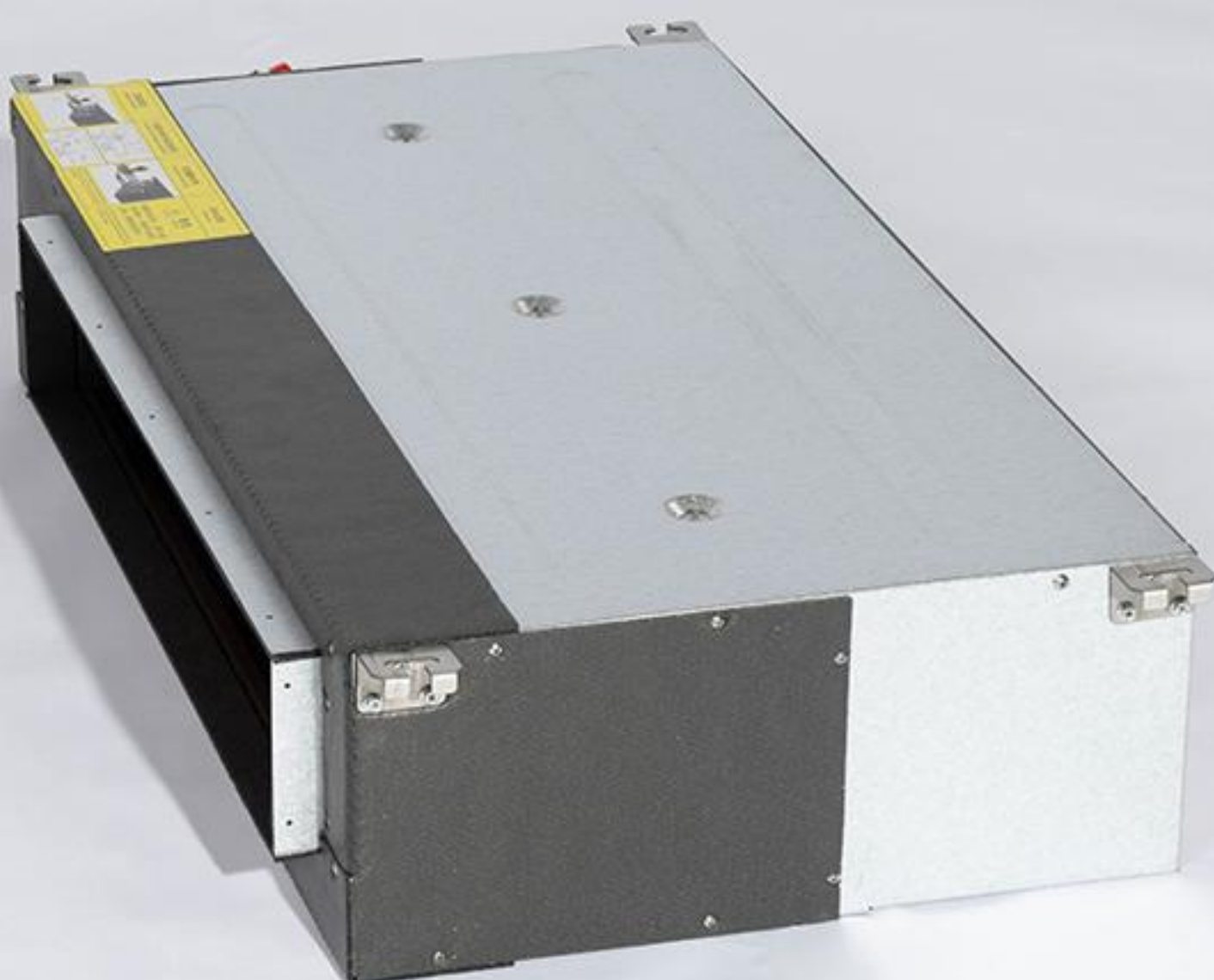
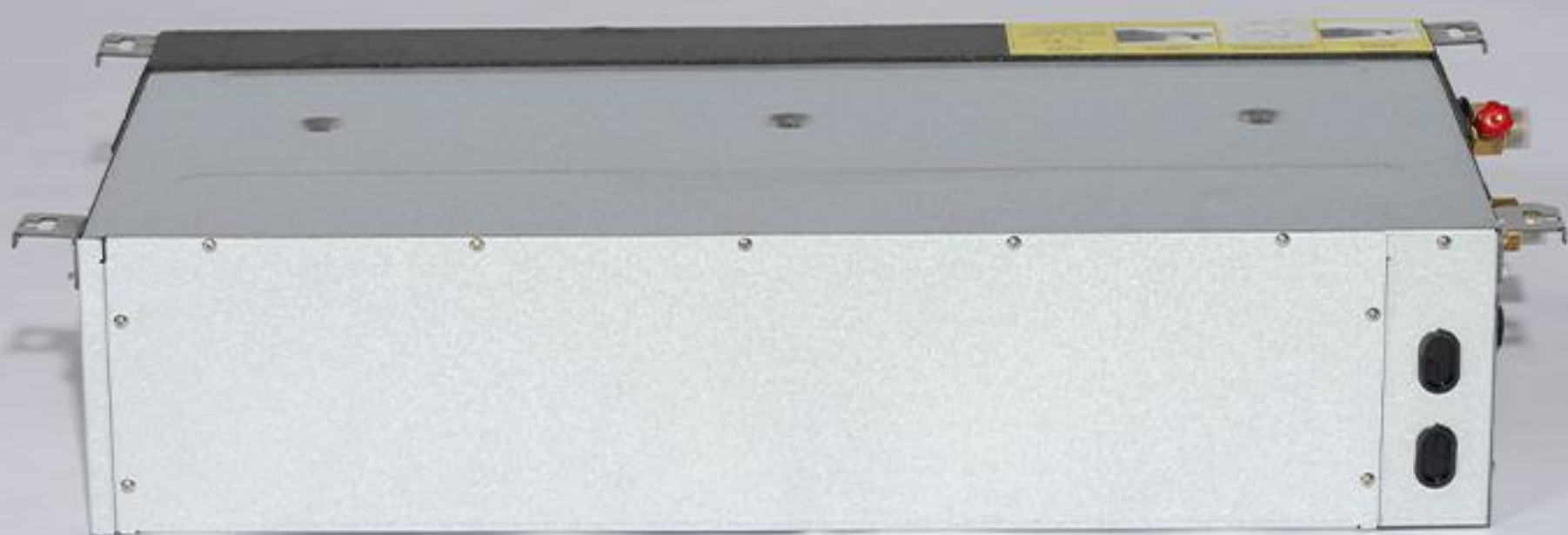

部分案例实拍展示



河北秦皇岛某酒店餐厅项目



安徽宿州小区项目



保定市自建别墅项目



深圳市文丰大厦项目



北京市石龙工业园项目



辽宁高端小区住宅项目

YESNCER 跃鑫

风机盘管 | 高端水温空调 | 吊顶机组
新风机组 | 组合式空调箱

39⁺
年
技术沉淀

40000⁺
m²
现代化生产基地

3000⁺
全国服务网点

100%
全检出货



跃鑫冷暖设备有限公司是一家集研发、生产、销售和服务为一体的现代化冷暖设备生产企业，经过三十余年的发展，已成长为中央空调末端行业内创新领域的佼佼者。公司拥有40000平米现代化生产基地，配备先进设备和严格的质量检测体系，确保产品达到国际一流标准。

在技术研发方面，跃鑫始终走在行业前列，公司研发中心技术团队40人，他们以创新为驱动，攻克了一系列技术难关，产品达到国际领先水平。自主研发的变频系列风机盘管以其卓越性能，赢得了全球用户的广泛好评。公司拥有国家级空调机组综合性能测试实验室和-30℃超低温焓差检测实验室，确保产品质量符合国际标准。

目前，跃鑫产品畅销全球60多个国家和地区，已在国内26个省市建立了3000多个销售网点，并与国内一些知名公司建立了OEM代工合作关系。年产能达到50万台，充分满足国内外市场的需求。

作为一家国家高新技术企业，跃鑫秉持“成为全球中央空调末端行业独角兽企业”的美好愿景，致力于为客户提供高品质产品和服务，以客户需求为导向，不断创新技术，提升产品附加值，为全球用户提供更加舒适、节能、美观的冷暖解决方案。



全系标配亲水铝箔表冷器



全自动铜管弯管机



全自动铜管立胀机

